

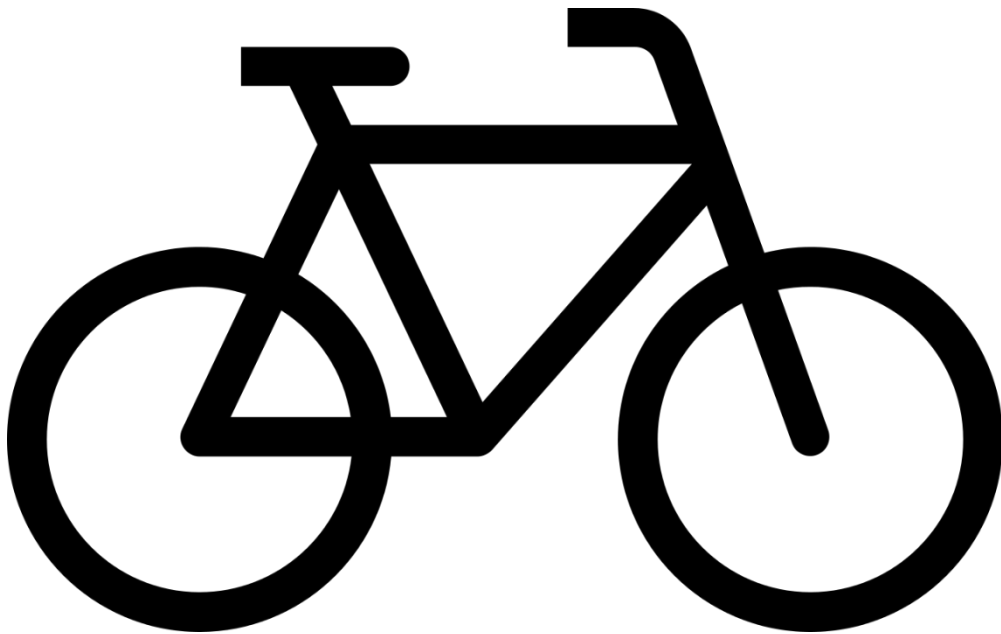

Montagehandleiding

Altec Stadsfiets
28 inch
3 versnellingen
V-Brake remsysteem



Inhoudsopgave

Inleiding.....	- 3 -
Voorwiel monteren.....	- 4 -
Spatbord en voorverlichting monteren	- 5 -
Stuur met vaste stuurpen monteren	- 6 -
Zadel monteren	- 7 -
Pedalen monteren	- 8 -
V-Brake remblok afstellen.....	- 9 -
Remkabel afstellen	- 10 -
Naaf met 3 versnellingen afstellen	- 11 -
Bel monteren	- 12 -
Bandenspanning controleren	- 13 -

Inleiding

Welk gereedschap heb ik nodig?

Ring- en steeksleutel(s)



8, 10, 12, 13 en 15mm

Schroevendraaier



Kruiskop

Inbussleutel(s)



4, 5, 6 en 8mm

Verwijder al het plastic en karton voordat u begint, doe dit per onderdeel.

Tips:

- Uiteraard streven wij ernaar om uw aankoop in goede staat te versturen. Mocht er onverhoopt toch iets mis gaan, zijn wij u graag van dienst om het op te lossen. Daarom is het belangrijk dat u de doos minimaal 14 dagen bewaard na ontvangst.

- Weet u niet exact hoe de onderdelen van een fiets heten. Kunt u dit makkelijk op Google zoeken.

Heeft u een stalen frame?

- Dan adviseren wij u vooraf de fiets in te sprayen met blanke lak op de chromen onderdelen. Dit verkleint de kans op oxidatievorming.

Voorwiel monteren

Voor het monteren van het voorwiel, volgt u de onderstaande stappen.:

- Stap 1:** Om het voorwiel te monteren dient u eerst de voorvork stangen te draaien, totdat deze naar voren wijzen.
- Stap 2:** Schroef beide *asmoeren* (a) los.
- Stap 3:** Plaats het voorwiel nu tussen de stangen van de voorvork in de *voorwielhouders* (e).
- Stap 4:** Vergeet niet de *borgringen* (d) aan beide kanten tussen de *voorwielhouder* en de *asmoer* (a) te plaatsen.
- Stap 5:** Schroef de *asmoeren* (a) nu weer op de *as* (b) van de *naaf* (c).

Uw voorwiel is gereed voor gebruik.

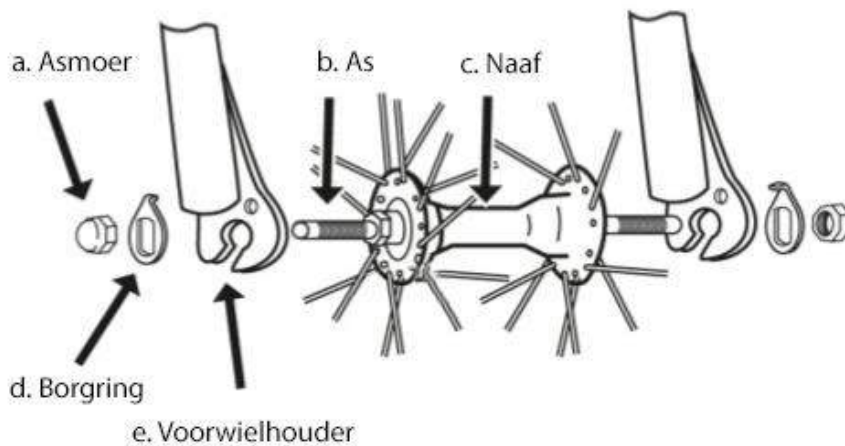

Spatbord en voorverlichting monteren

Voor het monteren van het spatbord en de voorverlichting, volgt u de onderstaande stappen.:

Stap 1: Heeft u een voordrager? Begin dan bij **stap 4**.

Stap 2: Draai de *schroef (a)* los en haal deze uit het frame.

*Draai de voorlamp aan de beugel (e) vast met een schroevendraaier en een ringsleutel.
(De koplamp kan per model verschillen, montage blijft hetzelfde)*

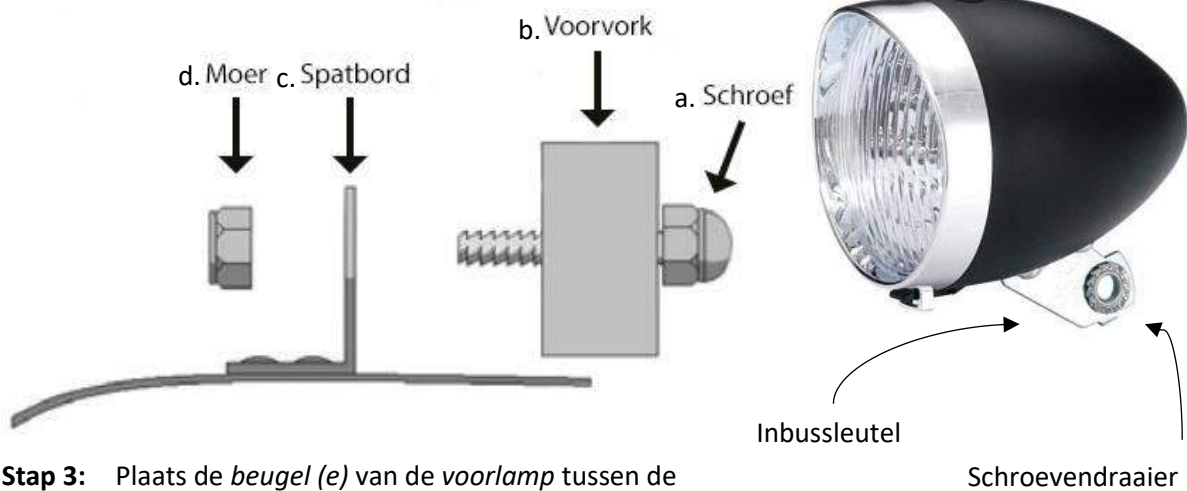

Stap 3: Plaats de *beugel (e)* van de *voorlamp* tussen de *voorvork (b)* en de *schroef (a)* in.

Indien spatbord (c) gebogen staat, kunt u dit gemakkelijk met de hand terugbuigen tot deze rechtop staat.

Stap 4: Wanneer u de *schroef (a)* in de *voorvork (b)* heeft geplaatst, dient u het *spatbord (c)* aan de andere zijde op de *schroef (a)* te plaatsen.

Stap 5: Draai de *moer (d)* vast aan de *schroef (a)*. Zorg ervoor dat het *spatbord (c)* recht staat voordat u de *moer (d)* strak aandraait.

Stap 6: Bevestig de spatbordstangen in de daarvoor diende bevestiging naast de asmoer, zie foto hieronder.



Uw spatbord en verlichting zijn nu gereed.



bevestiging spatbordstang

Stuur met vaste stuurpen monteren

Voor het monteren van het stuur met een vaste stuurpen, volgt u de onderstaande stappen.:

Stap 1: Vet de stuurpen in voordat u deze plaatst. Dit zal de kans op oxidatievorming verkleinen en zorgt ervoor dat u uw stuur weer gemakkelijk in hoogte kan verstellen.

Heeft u bekabeling op het stuur? Zorg er dan voor dat de kabels aan de voorkant blijven en deze de bestuurder niet in de weg zitten.

Stap 3: Plaats het stuur in het frame.

De markering op de stuurpen moet in het frame verdwijnen, zie de afbeelding hiernaast.

Stap 4: Controleer of het stuur in de gewenste hoogte voor u staat.

Stap 5: Controleer of het stuur en het voorwiel op een lijn staan.

Stap 6: Draai de *expanderbout* (a) goed vast.

Stap 7: De hellingshoek van het stuur kunt u aanpassen door de *bout van de stuurklem* (b) los te draaien.

Uw stuur is nu gereed voor gebruik.

Inbussleutel 6mm

a. expanderbout

b. stuurklem

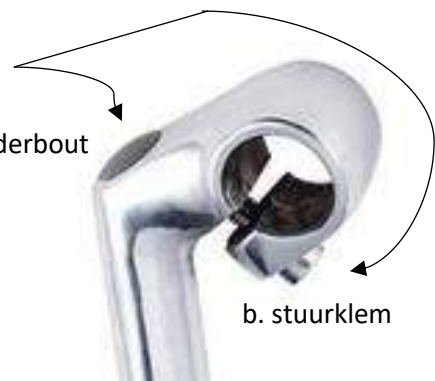
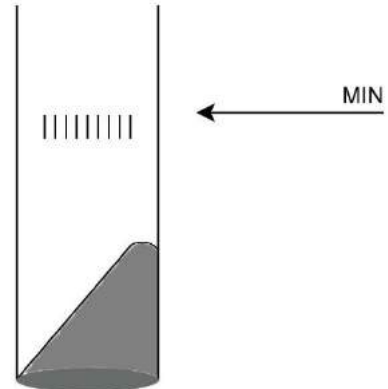

Zadel monteren

Voor het monteren van het zadel, volgt u de onderstaande stappen.:

De zadelstrop bevindt zich onder het zadel.

Let op!. De zadelpen kan in het frame vallen tijdens het monteren.

Stap 1: Plaats de zadelpen in de zadelstrop.

Stap 2: Draai beide *bouten (a)* van de zadelstrop vast met een ring- of steeksleutel.

Vet de zadelpen in voordat u deze plaatst in het frame.

Stap 3: Plaats de zadelpen in het frame.

De markering op de zadelpen moet in het frame verdwijnen.

Stap 4: Houd de gewenste hoogte vast.

Stap 5: Draai de schroef van de zadelklem goed vast met een inbussleutel, zie afb. zadelklem.

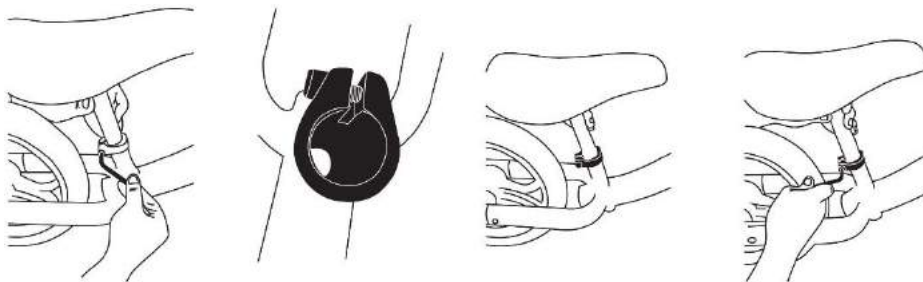

Afb. zadelklem

Stap 6: Draai beide *bouten (a)* van de zadelstrop los.

Stap 7: Zorg dat het zadel horizontaal staat.

Stap 8: Draai beide *bouten (a)* van de zadelstrop weer goed vast.

Uw zadel is nu gereed voor gebruik.



Pedalen monteren

Voor het monteren van de pedalen, volgt u de onderstaande stappen.:

Tijdens het monteren van de pedalen dient u goed te kijken op het linker en het rechter pedaal. Wanneer het verkeerde pedaal op de verkeerde kant van de fiets wordt gemonteerd zal het schroefdraad beschadigen, waardoor het pedaal niet meer bevestigd kan worden.

Stap 1: Vet de pedalen in voordat u deze plaatst. Dit zal de kans op oxidatievorming verkleinen.

*Let goed op welke van de pedalen het **linker** en het **rechter**pedaal is, dit staat aangegeven op de pedalen zie afb. pedalen monteren.*

*Herhaal de volgende stappen **2x**, eenmaal bij het **linker**pedaal en eenmaal bij het **rechter**pedaal.*

Stap 2: Draai het pedaal als eerste met uw hand in. Draai het linkerpedaal linksom en het rechterpedaal rechtsom.

*Als dit niet lukt, kijk dan goed of u de **linker**- of de **rechter**pedaal in uw hand heeft.*

Stap 3: Vervolgens draait u het pedaal goed vast met steeksleutel.

Uw pedalen zijn gereed voor gebruik.

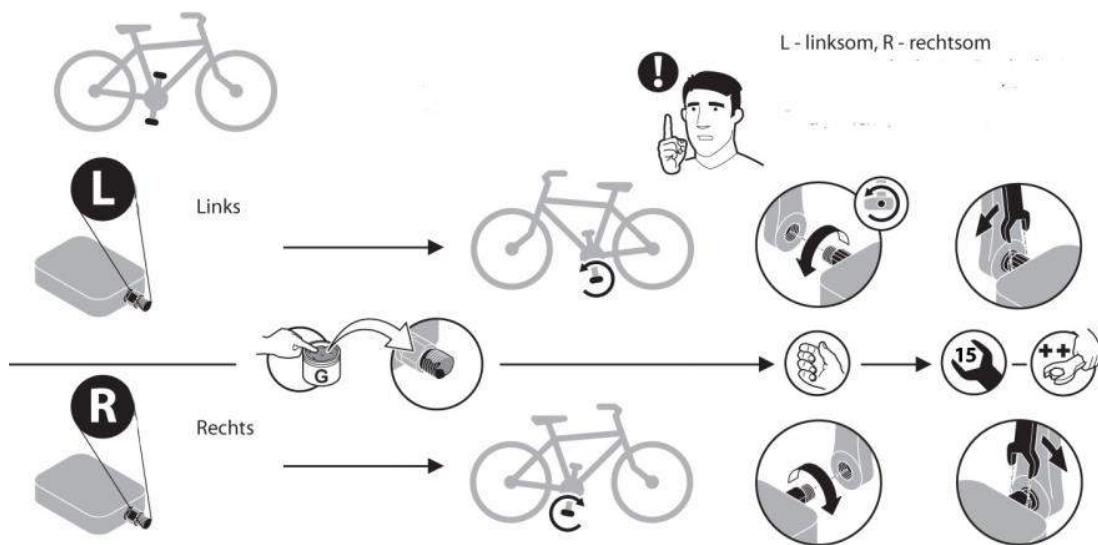

Afb. pedalen monteren

V-Brake remblok afstellen

Voor het afstellen van de v-brake remsysteem, volgt u de onderstaande stappen.:

- Stap 1:** Wanneer de *remblokken (a)* niet goed staan, dient u de *inbusbout (b)* op de remblokken een stukje los te draaien.
- Stap 2:** Verplaats de *remblokken (a)* totdat deze zowel horizontaal als verticaal goed op de *velg (c)* te staan.
- Stap 3:** Draai de *inbusbout (b)* van de remblokken goed vast.
- Stap 4:** Controleer nog even of de *remblokken (a)* recht staan. Zo niet, dan dient u deze stappen te herhalen.

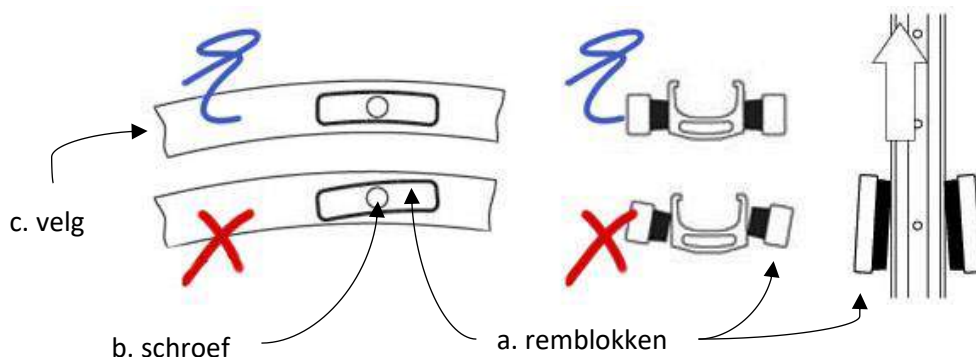

Met de stappen hieronder kunnen we de remblokken centreren.

- Stap 5:** Draai aan de *stelschroef (f)* om de *remblokken* fijn af te kunnen stellen.
- Stap 6:** Als u de *schroef (b)* indraait, gaat het *remblok (a)* van de *velg (c)* af. Als u de *schroef* uitdraait, gaat het *remblok* naar de *velg* toe. De afstand tussen de *remblokken* en de *velg* moeten aan beide kanten gelijk zijn.

Uw remmen zijn gereed voor gebruik.

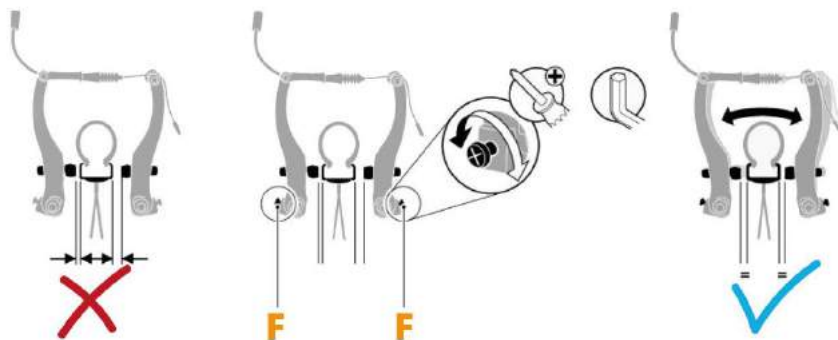

Remkabel afstellen

Voor het afstellen van de velgremkabel, volgt u de onderstaande stappen.:

Stap 1: Zorg dat u de *borgmoer (a)* van de handrem losdraait.

Draai het wiel rond om te controleren of de remmen tegen de velg komen.

Stap 2: Knijp de handrem voor de helft in.

Stap 3: Draai de *stelbout (b)* los tot de remmen het wiel blokkeren met draaien.

Stap 4: Draai het wiel rond om te kijken of het wiel vrij draait zonder tegen de remblokken aan te komen.

Stap 5: Als bij **stap 4** het gewenste resultaat behaald is, kunt u de *borgmoer* en de *stelbout* weer vastdraaien. Is dit niet het geval, ga dan naar **stap 6**.

In de stappen hieronder gaan we de remkabel spannen.

Stap 6: U dient de *moer (c)* los te draaien met een inbussleutel.

Stap 7: Druk de *armen van de rem (d)* naar elkaar toe, zodat de remblokken tegen de velg aankomen.

Stap 8: Span de *remkabel (e)* totdat de *armen van de rem* tegen de velg aanblijven.

Stap 9: Draai de *moer (c)* weer goed vast.

Stap 10: Herhaal **stap 1** tot en met **stap 5**.

Voor de achterrem kunt u dezelfde stappen gebruiken.

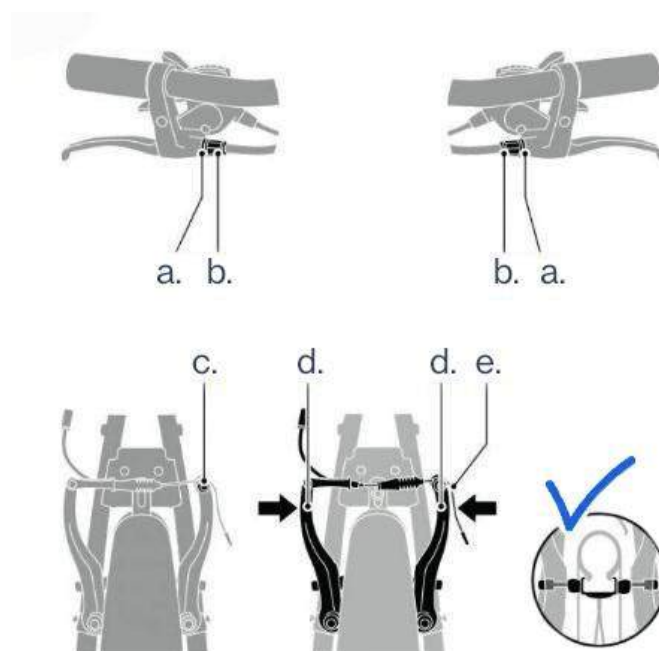

Naaf met 3 versnellingen afstellen

Voor het afstellen van de naaf met drie versnellingen, volgt u de onderstaande stappen.:

Stap 1: Schakel de fiets naar de tweede versnelling.

Stap 2: Draai de trappers vooruit tot de ketting goed op de tandwielen terecht komt.

Stap 3: Draai de *borgschroef (a)* los.

Stap 4: Speel met de *stelschroef (b)* tot het gele balkje tussen de twee strepen terecht komt.

Stap 5: Schroef de *borgschroef (a)* weer goed vast.

Stap 6: Draai de trappers van de fiets vooruit terwijl u de fiets schakelt naar de eerste en hierna naar de derde versnelling.

Stap 7: Schakel de fiets nu weer naar de tweede versnelling. Het gele balkje hoort tussen de twee strepen te staan. Is dit niet het geval? Begin dan weer bij **stap 3**.

Uw naaf met 3 versnellingen zijn gereed voor gebruik.

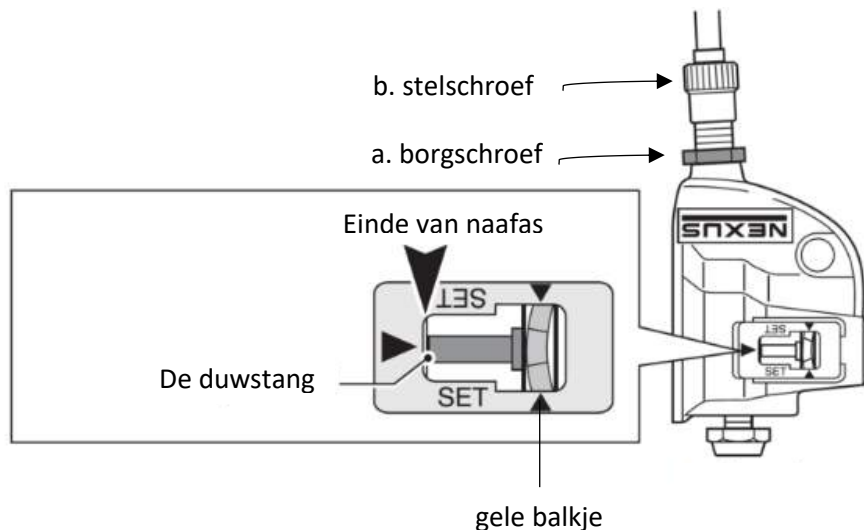
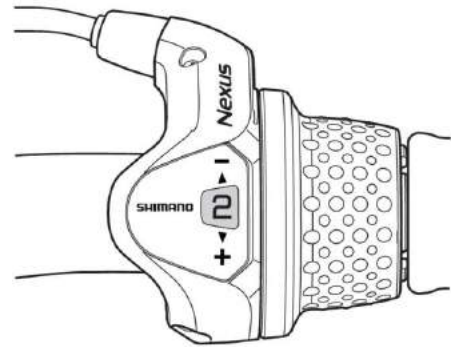

Bel monteren

Voor het monteren van de bel, volgt u de onderstaande stappen.:

Stap 1: Draai het *schroefje (a)* onder de bel los met een schroevendraaier.

Stap 2: Plaats de bel op de gewenste plek op het stuur. Met uw duim dient u gemakkelijk bij de lepel van de bel te kunnen.

Stap 3: Draai het *schroefje (a)* weer goed vast.

Uw bel is gereed voor gebruik.



a. Schroefje

Bandenspanning controleren

Voor het controleren van de bandenspanning, volgt u de onderstaande stappen.:

Stap 1: Controleer eerst welk soort ventiel u heeft.

Stap 2: Draai het *dopje* van het ventiel.

Heeft u een *frans ventiel*? Draai deze dan eerst open.

Stap 3: Plaats een pomp met een spanningsmeter op het ventiel.

Stap 4: Kijk of de spanning op de spanningsmeter overeenkomt met de spanning op de buitenband.

De spanning op de buitenband staat aangegeven met 'psi' of 'bar'.

3,5 bar	4,0 bar	4,5 bar	5,0 bar	5,5 bar	6,0 bar	6,5 bar	7,0 bar
50,8 psi	58,0 psi	65,3 psi	72,5 psi	79,8 psi	87,0 psi	94,3 psi	101,5 psi

In de tabel hierboven is het u makkelijk gemaakt door de bar en psi maten aan te geven.

Stap 5: Kijk uit tijdens het oppompen van de banden, de maten op de buitenband zijn leidend.

Pomp uw banden geleidelijk op, de buitenband dient binnen de velg te blijven. Vet desnoeds het deel tussen de buitenband en de velg in.

'min' staat voor *'minimaal'*

'max' staat voor *'maximaal'*

Heeft u een *frans ventiel*? Draai deze dan eerst dicht.

Stap 6: Draai het *dopje* op het ventiel.

Stap 7: Draai de *velgmoeren* indien aanwezig goed vast.

Uw banden zijn gereed voor gebruik.

